

# ***LITE TEC***

## ***Product Catalog***

### **2024**



# **R-SERIES** **FLOOD LIGHT**



**R-01**

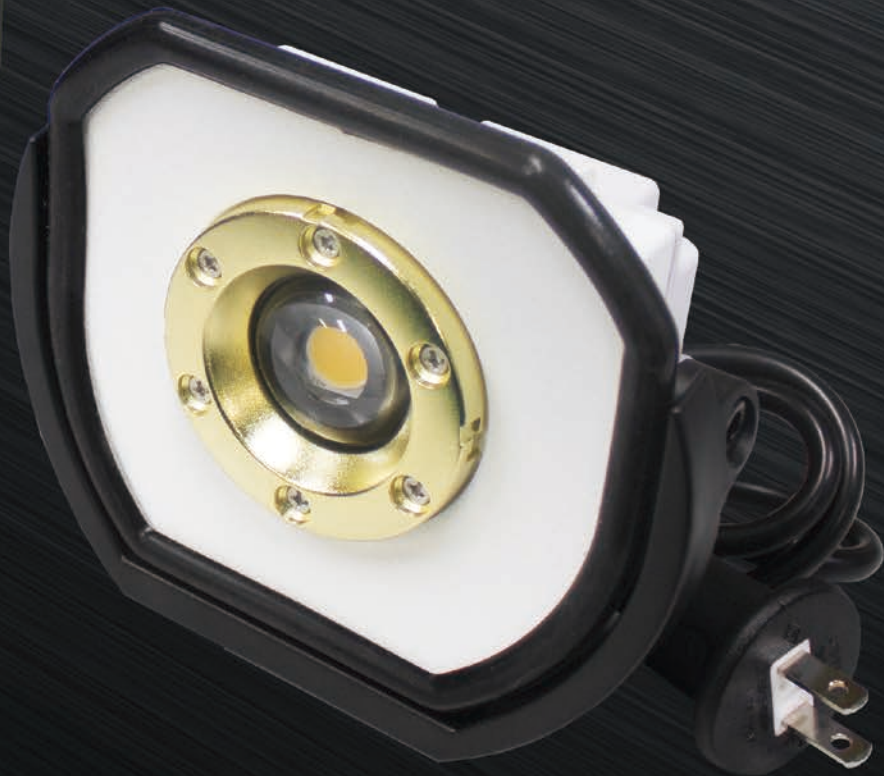

**R-05**

**Made in JAPAN**  
Patent application(EU,USA,JPN)

## 製品特徴

360° 回転する脚部



脚部が360° 前後方向どちらにも回転が可能。小ネジ1/4 inchの穴付きでカメラの三脚が使用可能。

コンパクトで便利



ポケットに入るコンパクトサイズ。脚部がハンドルとして使用できてハンドライトとしても使用が可能。

脚部裏面に磁石付き



脚部の裏面に強力な磁石付き。金属部分に付いて非常に便利。

充電タイプは別売オプション多彩



交換用バッテリーや電池で使用できるアダプターで用途に合わせて便利に切り替えができます。

## 製品仕様

| Patent application (EU, USA, JPN) made in Japan                                   |   | 別売オプション  |   | 別売予備オプション   |                  |
|---|---|--|---|---|------------------|
|  |  |  |  |  |                  |
| 品名  | Rシリーズ10W充電式投光器  | Rシリーズ10W投光器  | 品名：R-01用充電ケース   | 品名：R-01用電池ケース   | 品名：R-01用交換バッテリー  |
| 品番  | R-01  | R-05   | 品番：OP-02  | 品番：OP-03  | 品番：OP-04         |
| 電源/充電器電源  | AC100~200V 50/60Hz  | AC100V 50/60Hz   | サイズ：86×23×77.5mm  | サイズ：73.8×19.5×70mm  | サイズ：74×19.5×68mm |
| 消費電力  | 12W/6W  | 12W  |   |   | 仕様：保護回路付き        |
| サイズ   | W140×L69.38×H121.5mm  | W140×L57.3×H121.5mm  |   |   | 充電停止：7.4V±0.1V   |
| 重量  | 本体394g/バッテリー186g  | 615g   |   |   | 終止：5.5V±0.1V     |
| 光源  | LED-COB 10Wチップ  | LED-COB 10Wチップ   |   |   | 充電動作温度：0℃~45℃    |
| 明るさ   | HIGH 1100 lm LOW 550 lm   | 1100 lm  |   |   | 放電動作温度：-20℃~60℃  |
| 色温度   | 5500K   | 5500K  |   |   |                  |
| 演色評価数   | Ra95  | Ra95   |   |   |                  |
| 使用時間※1  | HIGH 約5時間 LOW 約10時間   | /  |   |   |                  |
| 充電時間※2  | 約5時間  | /  |   |   |                  |
| 内蔵バッテリー   | リチウムイオン7.4V 4400mA  | /  |   |   |                  |
| 充電方式  | バッテリーマネージメントシステム採用  | /  |   |   |                  |
| バッテリー寿命   | 約600回   | /  |   |   |                  |
| 防水※3  | IPX 7 (充電キャップ使用が必須)※4   | IP68※5   |   |   |                  |
| 材質  | 本体：アルミダイキャストフレーム<br>合成樹脂<br>ネジ：鉄<br>本体脚部：合成樹脂・マグネット                               | 本体：アルミダイキャストフレーム<br>合成樹脂<br>ネジ：鉄<br>本体脚部：合成樹脂・マグネット                                |   |   |                  |

※1. 使用時間の測定環境温度は25℃です。使用環境温度が低いほど点灯時間は短くなります。

※2. 充電は必ず専用充電器を使用してください。

※3. 防水機能は常温時の真水での性能で、高温・低温の環境では防水機能が低下します。海水での使用はできません。

※4. 必ず充電キャップを開けて使用してください。水中・暴風雨では使用できません。

※5. この製品は水中用ライトではありません。一時的に水中で使用する場合には電源スイッチを入れてゆっくり水に入れてください。また水に勢いよく投入すると、耐水圧の限度を超えることで防水性能が低下し故障の原因となります。水中でスイッチの操作はしないでください。

|   |   |  |      |   |
|---|---|--|------|---|
|  |  |  | 販売中  |  |
| パッケージサイズ  | W180×L125×H90mm   | W180×L125×H90mm  | 無し   | W90×L20×H125mm  |
| ケースサイズ  | W398×L381×H300mm  | W398×L381×H300mm   | 無し   | 無し  |
| ケース入数   | 18台   | 18台  | 設定無し | 設定無し  |

# **OT-SERIES FLOOD LIGHT**





**OT-21**

**OT-11**

## 製品仕様

|      |   |   |
|------|---|---|
|      |  |  |
| 品名   | 10W-LED投光器  | 20W-LED投光器  |
| 品番   | OT-11   | OT-21   |
| 定格   | AC100V 50/60Hz  |   |
| 消費電力 | 12W   | 22W   |
| サイズ  | W150×L160×H170mm  | W200×L185×H225mm  |
| 重量   | 744g  | 1137g   |
| 光源   | LED-COB 10Wチップ  | LED-COB 20Wチップ  |
| 明るさ  | 850 lm  | 1700 lm   |
| 色温度  | 5500~6000K  |   |
| 防水※1 | IP65  |   |
| 材質   | 本体：アルミダイキャストフレーム・合成樹脂 ネジ：ABS・鉄<br>パイプフレーム・本体脚部：スチール                               |   |

※1. 水中・暴風雨では使用できません。防水機能は常温時の真水での性能で、高温・低温の環境では防水機能が低下します。海水での使用はできません。

|          |   |   |
|----------|---|---|
|          |  |  |
| パッケージサイズ | W215×L197×H62mm   | W250×L232×H65mm   |
| ケースサイズ   | W595×L360×H170mm  | W450×L380×H215mm  |
| ケース入数    | 12台   | 8台  |

## OPTION 製品仕様

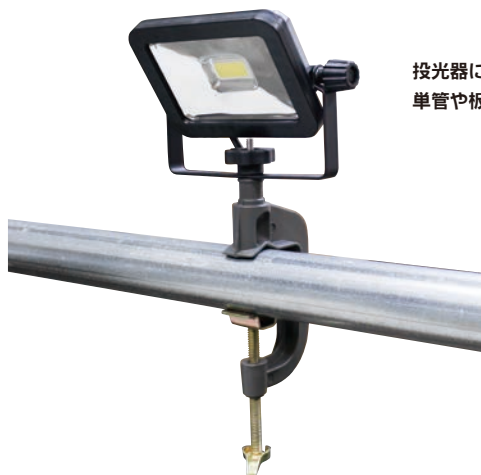

投光器に取り付けて便利なクランプ!  
単管や板などを挟んで設置可能!!

## 製品仕様

|         |   |
|---------|---|
|         | <p>カメラ用ネジ・ナット</p>  <p>設置可能サイズ<br/>パイプ：Φ17~65 (mm)<br/>挟み込み<br/>高さ：10~65mm<br/>奥行き：39mm</p> |
| 品名      | LED投光器専用オプションクランプ   |
| 品番      | OP-06   |
| サイズ     | W89×L27.5×H200mm  |
| 重量      | 248g  |
| 設置可能サイズ | 10~65×39mm Φ17~65 (mm)  |
| 対応機種    | OT-11/OT-21/R-01/R-05/PO-01/PO-31/PO-25/PO-45   |

# PO-SERIES FLOOD LIGHT



**PO-01**

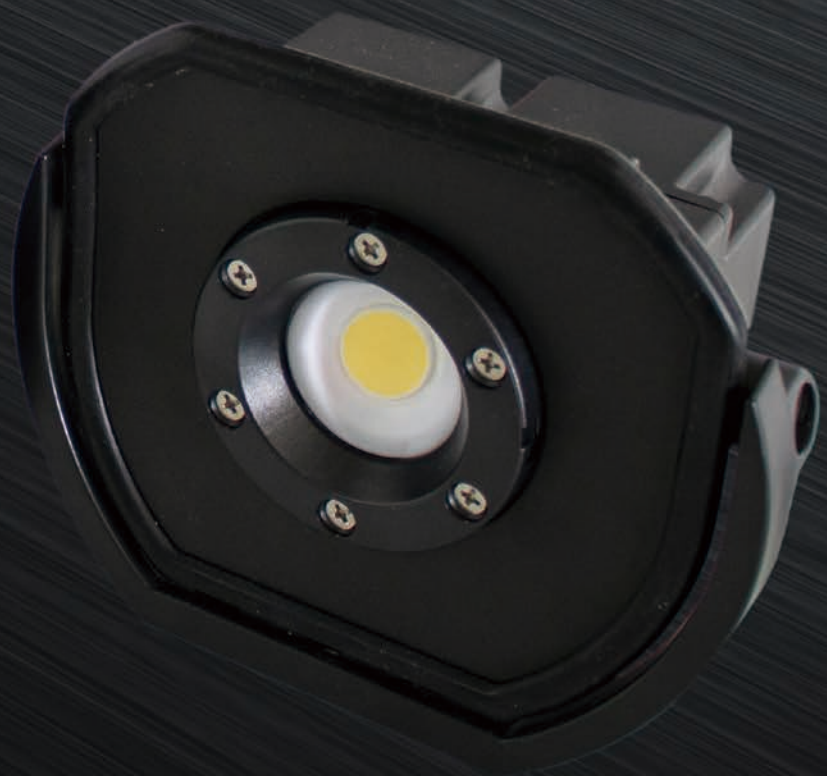

**PO-31**

## 製品特徴

こだわり設計! 一体形成のフラットスイッチ



本体とスイッチがフラットなので衝撃で壊れにくい  
手のひらサイズの小型・軽量ボディ

大雨や水没も怖くない



防塵・防水保護等級はIP67

色々な場所で大活躍





小型でも明るく色々な現場で活躍します。

## 製品仕様

|         |   |  | PO-31付属品 |   |
|---------|---|--|----------|---|
|         |  |  |          |  |
| 品名      | LED-15W 充電式投光器  | LED-30W 充電式投光器   | 品名       | PO-31用ACアダプター   |
| 品番      | PO-01   | PO-31  | 品番       | CL-01   |
| サイズ     | W140×L121.5×H62.3mm   | W168×L73×H146mm  | 入力電圧     | AC100~240V 50/60Hz  |
| 重量      | 466g  | 930g   | 出力電圧     | DC13V   |
| 光源      | LED-COB 15Wチップ  | LED-COB 33Wチップ   | 出力電流     | 1.2A  |
| 明るさ     | HIGH 1400lm LOW 700lm   | HIGH 3100lm LOW 1600lm   |          |   |
| 色温度     | 5500K   |  |          |   |
| 使用時間※1  | HIGH 2.5時間 LOW 4時間  | HIGH 2.5時間 LOW 5.5時間   |          |   |
| 充電時間    | 約6.5時間  | 約6.5時間   |          |   |
| 内蔵バッテリー | リチウムイオン 3.7V 4400mA   | リチウムイオン 11.1V 4400mA   |          |   |
| 充電方式    | バッテリーマネージメントシステム採用  |  |          |   |
| バッテリー寿命 | 約600回   |  |          |   |
| 防水※2    | IP67 (充電キャップ使用が必須)  |  |          |   |
| 材質      | 本体: アルミダイキャストフレーム・合成樹脂<br>ネジ: 鉄<br>本体脚部: 合成樹脂                                     |  |          |   |

※1. 使用時間の測定環境温度は25℃です。使用環境温度が低いほど点灯時間は短くなります。

※2. 必ず充電キャップを閉めて使用してください。防水機能は常温時の真水での性能で、高温・低温の環境では防水機能が低下します。海水での使用はできません。

|          |   |   |
|----------|---|---|
|          |  |  |
| パッケージサイズ | W180×L125×H90mm   | W203×L86×H152mm   |
| ケースサイズ   | W398×L381×H300mm  | W480×L430×H195mm  |
| ケース入数    | 18台   | 12台   |

# PO-SERIES FLOOD LIGHT



**PO-25**

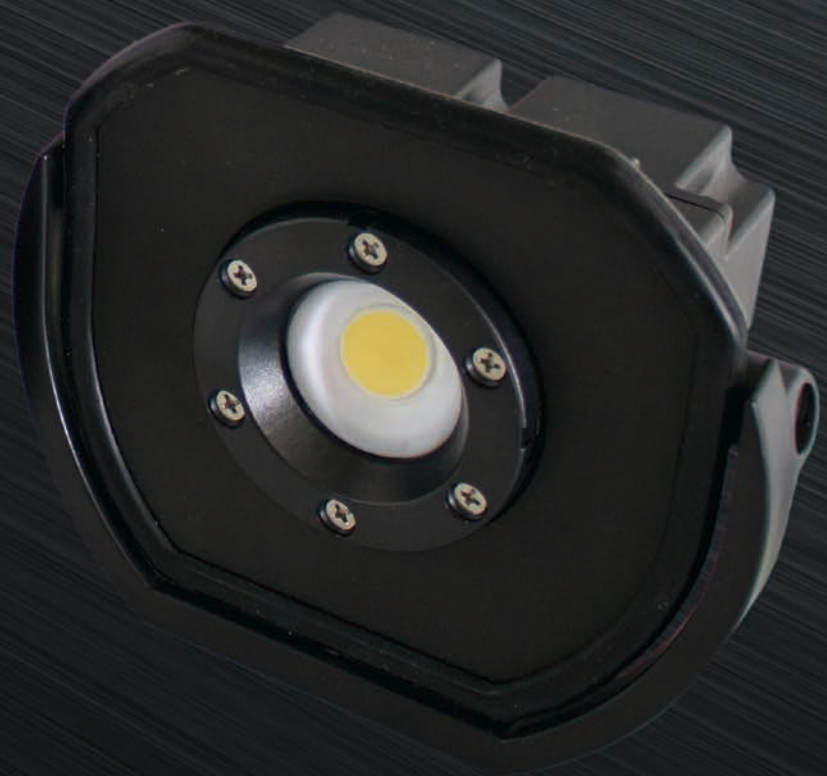

**PO-45**



## 製品特徴

こだわり設計! 一体形成のフラットスイッチ



本体とスイッチがフラットなので衝撃で壊れにくい  
手のひらサイズの小型・軽量ボディ

大雨や水没も怖くない



防塵・防水保護等級はIP68

色々な場所で大活躍





小型でも明るく色々な現場で活躍します。

## 製品仕様

|      |   |  |
|------|---|--|
|      |  |  |
| 品名   | 20W投光器  | 40W投光器   |
| 品番   | PO-25   | PO-45  |
| 定格   | AC100V 50/60Hz  |  |
| 消費電力 | 20W   | 40W  |
| サイズ  | W140×L121.5×H62.3mm   | W168×L73×H146mm  |
| 重量   | 466g  | 930g   |
| 光源   | LED-COB 20Wチップ  | LED-COB 40Wチップ   |
| 明るさ  | 2300 lm   | 4400 lm  |
| 色温度  | 5500K   |  |
| 防水※1 | IP68  |  |
| 材質   | 本体：アルミダイキャストフレーム・合成樹脂    ネジ：鉄<br>本体脚部：合成樹脂  |  |

※1. 防水機能は常温時の真水での性能で、高温・低温の環境では防水機能が低下します。海水での使用はできません。  
この製品は水中用ライトではありません。一時的に水中で使用する場合には電源スイッチを入れてゆっくり水に入れてください。また水に勢いよく投入すると、耐水圧の限度を超えることで防水性能が低下し故障の原因となります。水中でスイッチの操作はしないでください。

|          |   |   |
|----------|---|---|
|          |  |  |
| パッケージサイズ | W180×L125×H90mm   | W203×L86×H152mm   |
| ケースサイズ   | W398×L381×H300mm  | W480×L430×H195mm  |
| ケース入数    | 18台   | 12台   |

# OP-SERIES OPTIONS



**OP-01**

**OP-06**



**OP-08**

# 製品仕様

## 投光器の脚部に取り付けて作業範囲が拡大

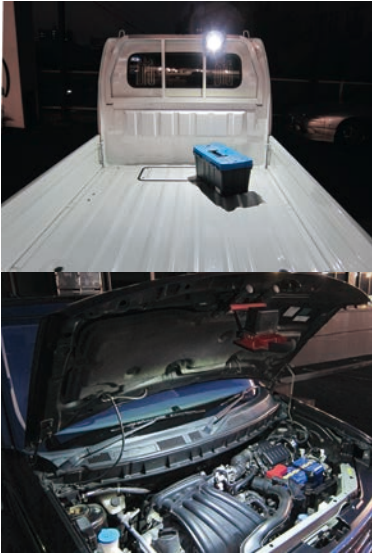

投光器の脚にカチッとはめるだけ！  
磁石部分は保護シート付き強カネオジム磁石！！

パイプを挟んで固定しての作業に便利です！

投光器を1台でも2台でも使用が可能！！

|      |                    |   |   |      |                               |
|------|--------------------|---|---|------|-------------------------------|
|      |                    | <p>カメラ用ネジ・ナット</p> <p>設置可能サイズ<br/>パイプ：Φ17～65 (mm)<br/>挟み込み<br/>高さ：10～65mm<br/>奥行き：39mm</p> | <p>高さ調節<br/>700～1455mm</p> <p>両サイドは<br/>カメラ用ネジ・ナット</p>  |      |                               |
| 品名   | LED投光器専用オプションマグネット | LED投光器専用オプションクランプ   | LED投光器用三脚スタンド   | 品名   | 投光器用充電器                       |
| 品番   | OP-01              | OP-06   | OP-08   | 品番   | OP-10                         |
| サイズ  | W104×L29×H34.8mm   | W89×L27.5×H200mm  | W790×D680×H700～1455mm   | 入力   | AC100～240V 50/60Hz            |
| 重量   | 81.6g              | 248g  | 2280g   | 出力   | DC8.4V 1.5A                   |
| 対応商品 | OT-11/OT-21        | OT-11/OT-21/R-01/R-05/<br>PO-01/PO-31/PO-25/PO-45<br>設置可能サイズ：10～65×39mm<br>Φ17～65 (mm)    | OT-11/OT-21/T-TY01/T-TY02/<br>T-TY03/T-TY04/T-TY05/<br>T-LW01/T-LW02・T-LW03・T-LW04<br>(1台・2台で取り付け可能)<br>R-01/R-05/PO-01_b/PO-31/<br>PO-45 (2台でのみ取り付け可能) | 対応商品 | OT-01/OT-02/R-01/<br>(T-TY03) |

|          |                 |                 |                  |                 |
|----------|-----------------|-----------------|------------------|-----------------|
|          |                 |                 |                  |                 |
| パッケージサイズ | W100×L35×H190mm | W125×L40×H300mm | W200×L140×H235mm | W105×L42×H160mm |
| ケースサイズ   | 無し              | 無し              | W410×L295×H250mm | 無し              |
| ケース入数    | 設定無し            | 設定無し            | 4台               | 設定無し            |

R-SERIES  
OT/PO-SERIES  
OPTIONS  
HEAD LIGHT  
WL-作業灯  
POCKET LIGHT  
大型照明  
DRIVER BIT  
HUB CLEANER

# LED COB TYPE HEAD LIGHT



## HE-31

|            |     |
|------------|-----|
| High mode  |     |
| 150 LUMENS | 4h  |
| Low mode   |     |
| 30 LUMENS  | 14h |

## HE-21

|            |           |
|------------|-----------|
| High mode  | Low mode  |
| 150 LUMENS | 20 LUMENS |

## 製品特徴

### 明るさ



広角照射タイプで手元が明るく、大型スイッチは押しやすく操作しやすいので作業に最適！

### 軽量仕様

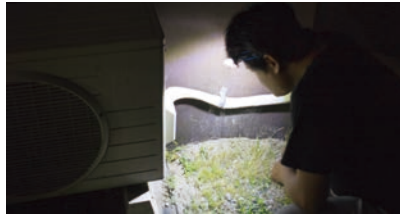

軽量なので頭に付けても邪魔になりません。ヘルムも一本タイプで簡単脱着！

### 滑り止めベルト



ゴムを織り込んだ高品質な滑り止めベルトを採用！ヘルメットでも使用可能！



## 製品仕様

|        |   |   |
|--------|---|---|
|        |  |  |
| 品名     | LED-3Wヘッドライト HE-21  | LED-3W充電式ヘッドライト HE-31   |
| 品番     | HE-21   | HE-31   |
| 重量     | 40g（電池除く）   | 50g   |
| 光源     | COB LED-3W  |   |
| 切り替え   | HIGH/LOW/OFF  |   |
| 明るさ    | HIGH 150lm LOW 20lm   | HIGH 150lm LOW 30lm   |
| 使用時間   | /   | HIGH 4時間 LOW 14時間 ※1  |
| 使用電池   | 単4電池 3本（電池は付属していません）  | リチウムイオンバッテリー 1200mAh  |
| 充電時間※3 |   | 4時間   |
| 付属品    |   | USB充電ケーブル 1本  |

※1. 満充電での測定数値です。使用環境により誤差があります。

※2. 新品の日本製アルカリ電池での測定値で、明るさは電池容量により低下します。



※3. 充電は必ずUSB 1.2A以下で行って下さい。

|          |   |   |
|----------|---|---|
|          |  |  |
| パッケージサイズ | W96×L67×H128mm  | W96×L67×H128mm  |
| ケースサイズ   | W570×L460×D470mm  | W675×L400×D300mm  |
| ケース入数    | 192個  | 100個  |

# LED 作業灯

## WL-02



|   |   |
|---|---|
|  <p>700<br/>LUMENS</p> |  <p>2.5h</p> |
|---|---|

## 製品特徴

### 明るさ



狭い場所を明るく照らします。無段階調節スイッチで明るさ調整は自由自在です。

### マグネットとフック付き



上部のフックと台座にマグネット付きで非常に便利!

## 製品仕様

|         |  |
|---------|--|
|         |  |
| 品名      | スリムワークライト  |
| 品番      | WL-02  |
| サイズ     | W40×L39×H375mm   |
| 重量      | 187g   |
| 光源      | COB LED チップ 7W   |
| 明るさ     | 最大700lm  |
| 切り替え    | 無段階調節スイッチ  |
| 内蔵バッテリー | Li-ion 2200mAh   |
| 使用時間    | 最高照度で2.5時間   |
| 充電時間    | USB 2Aで4時間   |
| 防水※1    | IP44   |
| 材質      | ABS・ポリカーボネイト   |
| 付属品     | USB充電ケーブル  |







※1.必ず充電キャップを閉めて使用して下さい。防水機能は常温時の真水での性能で、高温・低温の環境では防水機能が低下します。海水での使用はできません。

|          |   |
|----------|---|
|          |  |
| パッケージサイズ | W120×L45×H438mm   |
| ケースサイズ   | W460×L280×H360mm  |
| ケース入数    | 20台   |

# 三ツ葉作業灯

## WL-05



| Single mode   |   |
|---|---|
|  |  |
| High mode   |   |
|  |  |
| Low mode  |   |
|  |  |



## 製品特徴

### 明るさ



一面のみ点灯と3面点灯のHIGH・LOW切り替えが可能です。  
360°照射でランタンとしても使用でき、作業灯や投光器として幅広い用途に対応できます。



### マグネットとフック付き



底面にフックとマグネット付きで非常に便利!



## 製品仕様



|         |                                       |
|---------|---------------------------------------|
| 品名      | 三ツ葉作業灯                                |
| 品番      | WL-05                                 |
| サイズ     | W70×L70×H245mm                        |
| 重量      | 311g                                  |
| 光源      | COB LED チップ × 3個使用                    |
| 明るさ     | SINGLE 300lm / HIGH 800lm / LOW 400lm |
| 切り替え    | SINGLE / HIGH / LOW / OFF             |
| 内蔵バッテリー | Li-ion 2200mAh                        |
| 使用時間※1  | SINGLE 7時間 / HIGH 3時間 / LOW 6時間       |
| 充電時間※2  | USB 2Aで3時間                            |
| 防水※3    | IPX 4                                 |
| 材質      | ABS・ポリカーボネイト                          |
| 付属品     | USB充電ケーブル                             |

※1. 使用環境により誤差があります。

※2. 充電は必ずUSB 2A以下で行って下さい。

※3. 必ず充電キャップを閉めて使用して下さい。防水機能は常温時の真水での性能で、高温・低温の環境では防水機能が低下します。海水での使用はできません。



|          |                  |
|----------|------------------|
| パッケージサイズ | W170×L85×H335mm  |
| ケースサイズ   | W435×L360×H350mm |
| ケース入数    | 10台              |

# LED AC作業灯

## WL-03



Patent application(USA, JPN)

## 製品特徴

### 弊社独自デザインのフック

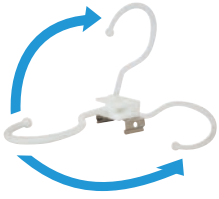

自由度の高い設置が可能で単管に縦横どちらにでも取り付けができます。

### 丈夫なボディ



誤って人が踏んでも壊れにくい設計です。

## 製品仕様



|      |  |
|------|--|
| 品名   | AC作業灯                                  |
| 品番   | WL-03                                  |
| 電源   | AC100V 50/60Hz                         |
| 消費電力 | 20W                                    |
| サイズ  | W685×L40×H42mm                         |
| 重量   | 357g                                   |
| 光源   | SMD LEDチップ 96個                         |
| 明るさ  | 1700 lm                                |
| 色温度  | 6000K                                  |
| 防水※1 | IP65                                   |
| 材質   | ポリカーボネート・ナイロン6・スチール<br>防水プラグVCTFケーブル3m |

※1. 水中・暴風雨では使用できません。防水機能は常温時の真水での性能で、高温・低温の環境では防水機能が低下します。海水での使用はできません。



|          |                  |
|----------|------------------|
| パッケージサイズ | W400×L500×H780mm |
| ケースサイズ   | 無し               |
| ケース入数    | 1台               |

# POCKET LIGHT

**WL-07 Black**

**WL-08 Gray**  
(受注生産品)

**WL-09 Red**  
(受注生産品)



Low mode



High mode



## 製品特徴

### 明るさ



コンパクトなのに非常に明るい  
明るさ最大280lm

### 強靭なボディ



アルミ製の強靭なボディを採用  
クリップで衣類等に引っ掛けて使用したり、  
クリップと電池キャップの磁石で金属部分に  
貼り付けて使用できます。  
電源は付属の電池ケースで単4形電池 3本・  
18650規格のリチウムイオン電池のどちら  
でもご使用できます。

※電池・リチウムイオン充電電池は製品には付属しておりません。

### リチウムイオン充電電池が使える



別売のリチウムイオン充電電池 BBA-01に  
付属のアダプターを装着して使用可能です。

## 製品仕様

| Patent application (EU, USA, JPN) made in Japan                                    |  |  | 別売オプション  |   |
|--|--|--|--|---|
|  |  |  |  |  |
|  | ※受注生産品   | ※受注生産品   |  |   |
| 品名   | ポケットライト WL-07  | ポケットライト WL-08  | 品名: 3.7V リチウムイオン充電電池   | 品名: リチウムイオン充電器  |
| 品番/カラー   | WL-07/ブラック   | WL-08/グレー  | 品番: BBA-01   | 品番: BBA-11  |
| サイズ  | φ42×H107mm   |  | 重量: 55g  | 入力電圧: micro USB 5V  |
| 重量   | 120g   |  | 仕様: 保護回路付き   | 入力電流: 1A (推奨) ~ 2A  |
| 光源   | 3W COB LED   |  | 充電停止: 4.2V ± 0.05V   | 出力電圧: 4.2V  |
| 明るさ※1  | HIGH 280 lm / LOW 120 lm   |  | 終止: 2.75V ± 0.05V  | 出力電流: 500mA   |
| 切り替え   | HIGH / LOW / OFF   |  | 充電動作温度: 0℃ ~ 45℃   | 付属品: USBケーブル  |
| 電池※2   | 単4形電池 3本 / リチウムイオン充電電池1本   |  | 放電動作温度: -20℃ ~ 60℃   |   |
| 付属品※3  | 単4形電池ケース・二重リング   |  | 付属品: アダプター   |   |

※1. 国産のアルカリ電池新品での測定値です。電池の品質や残量により明るさは低下します。

※2. 電池・リチウムイオン充電電池は商品に付属しておりません。

※3. リチウムイオン充電電池用のアダプターは別売のBBA-01に付属しています。

|   |   |   |                 |
|---|---|---|-----------------|
|  |  |  |                 |
| パッケージサイズ  | W83×L36×H173mm  | W50×L25×H160mm  | W105×L30×H180mm |
| ケースサイズ  | W390×L245×H580mm  | 無し  | 無し              |
| ケース入数   | 100個  | 設定無し  | 設定無し            |

# 3WAY WORK LIGHT



## WY-02

## 製品特徴

### 明るさ



閉じると360度明るい灯具。開くと一面集中照射で非常に明るい便利な灯具です。

### 別売のクランプで設置が可能



別売のクランプを使用すればパイプなどに取り付けができ、上からの照明などとしても使用できます。

## 製品仕様

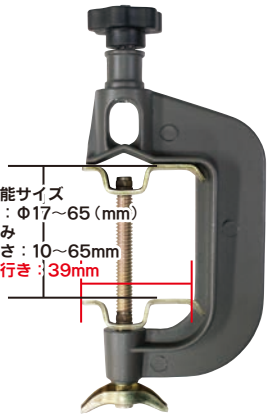
|  |                                       |  |                                   |
|--|---------------------------------------|--|-----------------------------------|
|  |                                       | 別売オプション  |                                   |
|  |                                       | カメラ用ネジ・ナット<br> |                                   |
| 品名   | 3WAYワークライト                            | サイズ  | W89×L27.5×H200mm                  |
| 品番   | WY-02                                 | 重量   | 248g                              |
| 電源※1   | AC100V 50/60Hz                        | 設置可能サイズ  | 高さ10~65×奥行き39mm<br>パイプΦ17~65 (mm) |
| 消費電力   | 90W                                   |  |                                   |
| サイズ  | W790×L680×H1010~1765mm                |  |                                   |
| 重量   | 3710g                                 |  |                                   |
| 光源   | SMD LED 160個×3灯                       |  |                                   |
| 明るさ※2  | 9000 lm                               |  |                                   |
| 色温度  | 6000K                                 |  |                                   |
| 防水※3   | IP65                                  |  |                                   |
| 材質   | ABS・ポリカーボネート・ナイロン・スチール・ステンレス・防水ケーブル3m |  |                                   |
| セット内容  | 三脚・灯具 (3IN1)・取り付け金具・支持台・ねじ            |  |                                   |

※1. 水中・暴風雨では使用できません。防水機能は常温時の真水での性能で、高温・低温の環境では防水機能が低下します。海水での使用はできません。

|  |                  |
|--|------------------|
|  |                  |
| パッケージサイズ   | W400×L500×H780mm |
| ケースサイズ   | 無し               |
| ケース入数  | 1台               |

# **DRIVER BIT**

**BBT-1002**

**BBT-1003**

**BBT-652**

**BBT-652**



R-SERIES

OT/PO-SERIES

OPTIONS

HEAD LIGHT

WL-作業灯

POCKET LIGHT

大型照明

DRIVER BIT

HUB CLEANER







## 製品特徴

ダイヤモンドコーティングでカムアウトしにくい



ビット先端に電着加工でコーティングした  
ダイヤモンドでしっかりホールドします。  
日本製でこだわりの品質。

## 製品仕様

| made in Japan |  |  |  |   |
|---------------|--|--|--|---|
|               |  |  |  |  |
| 品名            | PH2 100mm 電着ビット  | PH3 100mm 電着ビット  | PH2 65mm 電着ビット   | PH3 65mm 電着ビット  |
| 品番            | BBT-1002   | BBT-1003   | BBT-652  | BBT-653   |
| 形状            | 片ビット プラス 先端部 スリム加工   |  | 片ビット プラス 先端部 スリム加工   |   |
| サイズ           | PH2×100mm  | PH3×100mm  | PH2×65mm   | PH3×65mm  |
| 全長            | 100mm  |  | 65mm   |   |
| 対辺            | 六角 6.33mm (公差 -0.1)  |  | 六角 6.33mm (公差 -0.1)  |   |
| 先端スリム部        | 刃先端から 10mm 径 4mm   |  | 刃先端から 10mm 径 4mm   |   |
| 焼入れ硬度         | HRC59 (公差 ±1)  |  | HRC59 (公差 ±1)  |   |
| 素材            | 工具用特殊鋼   |  | 工具用特殊鋼   |   |
| 表面処理          | ニッケルメッキ  |  | ニッケルメッキ  |   |
| ダイヤモンドコーティング部 | 先端スリム部にダイヤモンド電着加工  |  | 先端スリム部にダイヤモンド電着加工  |   |

# HUB CLEANER

R-SERIES

DT/PO-SERIES

OPTIONS

HEAD LIGHT

WL-作業灯

POCKET LIGHT

大型照明

DRIVER BIT

HUB CLEANER

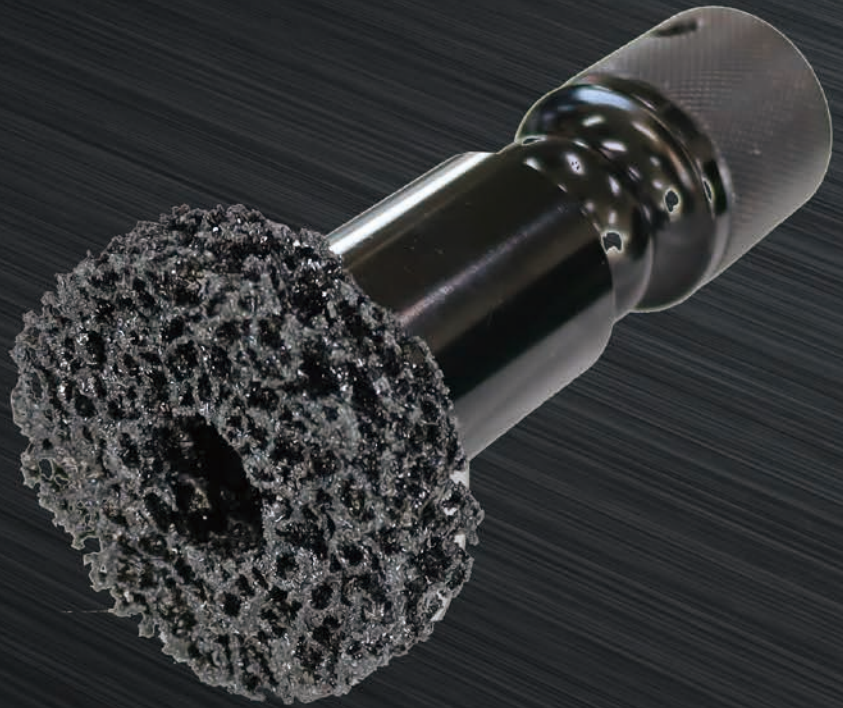

**AG-01**



**AG-05**

## 製品特徴



電動・エアインパクトレンチのどちらでも使用可能



電動・エアインパクトレンチに取り付け使用できます。ハブボルト周辺のサビ取りに。

## 製品仕様

|       |  |   |
|-------|--|---|
|       |  |  |
| 品名    | ハブクリーナーセット   | ハブクリーナー用交換研磨ブラシ   |
| 品番    | AG-01  | AG-05   |
| サイズ   | 本体のみ：φ30.5mm 長さ90.6mm  | 研磨ブラシ：外径φ50mm 内径φ16mm   |
| 重量    | 本体のみ：178g  | 研磨ブラシ：16.5g   |
| 最高回転数 | 18000RPM以下   |   |
| 差込サイズ | 1/2  |   |
| 粒度    | #80～120  |   |
| 入り数   | 本体1個・研磨ブラシ2個   | 研磨ブラシ5個   |

|          |   |   |
|----------|---|---|
|          |  |  |
| パッケージサイズ | W155×D138×H40mm   | W190×D155×H40mm   |
| ケースサイズ   | 無し  | 無し  |
| ケース入数    | 設定無し  | 設定無し  |

**AIR GRINDER**

# **AIR GRINDER**

## **AS-01**

**RECHARGEABLE  
POLISHER**

**TOOL POTIONS**

**AWATER COOLING  
JACKET**

**ANGLERS  
BATTERY**

**ACTION CAMERA  
HOLDER**



## 製品特徴

無段階調整で便利なエアーツール



オプションを使用して塗装を剥離したり、先端のツールを交換して色々な研磨が可能です。

## 製品仕様

|         |   | 別売オプション |                      |
|---------|---|---------|----------------------|
|         |   |         |                      |
| 品名      | エアークライナー                                | 品名      | φ50 取り付け台            |
| 品番      | AS-01                                   | 品番      | RR-11                |
| 重量      | 0.58kg                                  | 品番      | RR-01                |
| パッドサイズ  | 50mm / 75mm                             | パッドサイズ  | 50mm                 |
| 取り付けサイズ | 1/4                                     | 空気圧     | 6kgf/cm <sup>2</sup> |
| 空気圧     | 6kgf/cm <sup>2</sup>                    | 回転数     | 0~16000RPM           |
| 回転数     | 0~16000RPM                              |         |                      |
| 変速      | 無段階                                     |         |                      |
| 付属品     | 50mm パッド・75mm パッド・エア接続コネクタ・14mm レンチ・オイル |         |                      |

※必ず 6kgf/cm<sup>2</sup> 以下で使用してください。

※使用前に必ずオイルをさしてください。

|          |                  |
|----------|------------------|
|          |                  |
| パッケージサイズ | W157×L158×H50mm  |
| ケースサイズ   | W270×L340×H330mm |
| ケース入数    | 20 台             |

**AIR GRINDER**

**RECHARGEABLE  
POLISHER**

**TOOL POTIONS**

**AWATER COOLING  
JACKET**

**ANGLERS  
BATTERY**

**ACTION CAMERA  
HOLDER**

# **RECHARGEABLE POLISHER**

## **DS-01**



## 製品特徴

### 無段階調整で便利なエアーツール



ブラシを装着して塗装の剥離や、パフを装着しての磨き作業サンドペーパーを装着しての磨きや面取りなどの作業など先端のツールを交換して色々な研磨が可能です。

## 製品仕様

|         |                          | 別売オプション |                      |
|---------|--------------------------|---------|----------------------|
|         |                          |         |                      |
| 品名      | 充電式ポリッシャー                | 品名      | φ50 取り付け台            |
| 品番      | DS-01                    | 品番      | RR-11                |
| 重量      | 本体 668g バッテリー 180g       | 品番      | RR-01                |
| バットサイズ  | 50mm / 75mm              | バットサイズ  | 50mm                 |
| 取り付けサイズ | 1/4                      | 空気圧     | 6kgf/cm <sup>2</sup> |
| 変速      | 2段階（各段無段階）               | 回転数     | 0~16000RPM           |
| 回転数     | ①0~2800RPM ②0~8300RPM    |         |                      |
| 充電電源    | AC100~240V 50/60Hz       |         |                      |
| 内蔵バッテリー | リチウムイオン 11.1V 2000mAh    |         |                      |
| バッテリー定格 | 3cell 22.2Wh             |         |                      |
| 充電時間    | 3~4 時間                   |         |                      |
| 充電形式    | バッテリー・マネージメントシステム採用      |         |                      |
| バッテリー寿命 | 約 300 回                  |         |                      |
| 付属品     | バッテリー・ハンドル・マジックパッド・専用充電器 |         |                      |

※使用時間は使い方により変化します。

|          |                  |
|----------|------------------|
|          |                  |
| パッケージサイズ | W280×L205×H70mm  |
| ケースサイズ   | W575×L380×H225mm |
| ケース入数    | 10 台             |

AIR GRINDER

# TOOL OPTIONS

RECHARGEABLE POLISHER

TOOL OPTIONS

AWATER COOLING JACKET

ANGLERS BATTERY

ACTION CAMERA HOLDER

**RR-11  
+  
RR-012**



**DSA-11**



**DSA-21**



**DSA-080**





# 製品仕様

## 充電式ポリッシャーなどの研磨工具に

|       |  |   |  |   |   |
|-------|--|---|--|---|---|
|       |   |    |   |    |    |
| 品名    | Φ50 取付台  | #80 ブラシ 2 個入り   | スポンジバフ ファイン  | ウールバフ ハード   | Φ75 #80 ウルトラスフトペーパー   |
| 品番    | 品番：RR-11   | 品番：RR-012   | 品番：DSA-11  | 品番：DSA-21   | 10 枚入り  |
| 使用回転数 |  | 使用回転数 0～1600rpm   | 使用回転数 0～3000rpm  | 使用回転数 0～3000rpm   | 品番：DSA-080  |
| 用途    | #80 ブラシの取り付けに必要。<br>DS-01 専用取り付けネジと<br>Φ6 工具取り付けネジ付き。                              | Φ50 取付台が必要です。<br>塗装剥がしやサビ取りなどに。   | ウールバフ使用後の仕上げ研磨、<br>ツヤ出し用に。   | 風呂やガラスの荒傷取りや水アカ<br>取り、家具などの軽いツヤ出しに最適  | 使用回転数 0～3000rpm<br>表面の傷取り・補修パテの荒削り<br>角のバリ取りなどに。  |
|       |  | <br>下地の金属をあまり傷つけずに、<br>塗装剥がしやサビ取りができます。 | <br>表面の溝で研磨剤の保持力 UP。<br>ウールバフ使用後の仕上げ研磨、<br>ツヤ出し用に。 台所や洗面台、<br>浴槽やガラスなどの水アカ取りや<br>仕上げ研磨に。 | <br>ウールの密度が高く、表面の溝で<br>研磨剤の保持力 UP。<br>中間材に EVA(低反発素材)を<br>採用しているため、研磨時の反発<br>を吸収し安定させます。台所や洗<br>面台、浴槽やガラスなどの水アカ<br>取りや荒傷取りに。磨きたい箇所に<br>水をかけて、バフに研磨剤を着け<br>て磨いてください。<br>※使用面に必ず水をつけ、コンパウンド<br>などの研磨剤を使用してください。 | <br>柔らかい素材で、折れても割れや<br>脱粒が発生しにくく深いスクラッチ<br>傷が入りにくく、耐久性に優れます。<br>塗装剥がしや木のバリ取りや研磨に。 |

|          |   |   |   |   |   |
|----------|---|---|---|---|---|
|          |  |  |  |  |  |
| パッケージサイズ | W105×L50×H170mm   | W105×L30×H170mm   | W105×L35×H170mm   | W105×L18×H170mm   | W105×L16×H170mm   |
| ケースサイズ   | 無し  | 無し  | 無し  | 無し  | 無し  |
| ケース入数    | 設定無し  | 設定無し  | 設定無し  | 設定無し  | 設定無し  |

AIR GRINDER

# 水冷式ジャケット

## JCW110

RECHARGEABLE  
POLISHER

TOOL POTIONS

AWATER COOLING  
JACKET

ANGLERS  
BATTERY

ACTION CAMERA  
HOLDER



## 製品特徴

こだわりの設計！水冷式で作業に最適！



体にフィットし、体の動きを妨げにくい設計です。背中和脇腹を水が循環するのでよく冷えます。埃などが多い場所でも安心して使用できます。

水を入れて冷水を循環



水を入れた水が循環するので冷却効率が高い。

保冷バックで氷も長持ち



氷を長持たせて冷却時間を長く保ちます。

## 製品仕様



|                        |                              |     |
|------------------------|------------------------------|-----|
| 品名                     | 水冷式ジャケット                     |     |
| 品番                     | JCW110                       |     |
| <b>① ジャケット (中国製)</b>   |                              |     |
| サイズ                    | 着丈515mm 胴囲 905mm             |     |
| 適合                     | 80~120cm (フリーサイズ)            |     |
| 材質                     | 0.15TPU・420Dポリエステル           |     |
| <b>② 専用バッテリー (日本製)</b> |                              |     |
| 充電定格                   | microUSB DC5V 2A (最大)        |     |
| バッテリー                  | リチウムイオン 3.7V 4.4Ah 16.28Wh   |     |
| 切り換え                   | HIGH (5V 2A)・LOW (3V 1A)・OFF |     |
| 製品重量                   | 125g                         |     |
| バッテリー寿命                | 約500回                        |     |
| 充電時間                   | DC5V 2Aで約4時間                 |     |
| 使用時間                   | HIGH 約10時間・LOW 約20時間         |     |
| 材質                     | 材質                           | ABS |
| <b>③ ポンプ (日本製)</b>     |                              |     |
| ポンプ出力                  | 5V 0.3A (最大)                 |     |
| 流量                     | 最大 3L/min                    |     |
| 材質                     | シリコン・ゴム                      |     |
| <b>④ タンク (中国製)</b>     |                              |     |
| サイズ                    | 高さ220×幅320×厚み67mm            |     |
| 容量                     | 2.987L                       |     |
| 材質                     | HDPE・PP・シリコン                 |     |
| <b>⑤ タンクバッグ (中国製)</b>  |                              |     |
| サイズ                    | 高さ270×幅350×厚み100mm           |     |
| 材質                     | 900Dポリエステル                   |     |
| <b>⑥ シリコンホース (中国製)</b> |                              |     |
| 長さ                     | 170mm・85mm・465mm             |     |
| 外径/内径                  | 6mm/4mm                      |     |
| 材質                     | シリコン                         |     |

### 付属品



① 品名：ジャケット単体  
品番：JCW110-F



③ 品名：ポンプ  
品番：JCW110-B



⑤ 品名：タンクバッグ  
品番：JCW110-E



② 品名：水冷式ジャケット専用バッテリー  
品番：JCW110-A



④ 品名：タンクセット  
品番：JCW110-D



⑥ 品名：シリコンホースセット  
品番：JCW110-C

※1. 使用時間の測定環境温度は25℃です。使用環境温度が低いほど点灯時間は短くなります。

※2. 必ず充電キャップを閉めて使用してください。防水機能は常温時の真水での性能で、高温・低温の環境では防水機能が低下します。海水での使用はできません。



|          |                  |
|----------|------------------|
| パッケージサイズ | W380×L280×H150mm |
| ケースサイズ   | W733×L388×H584mm |
| ケース入数    | 10台              |

# ANGLER'S BATTERY

## AB-20



AIR GRINDER

RECHARGEABLE  
POLISHER

TOOL POTIONS

AWATER COOLING  
JACKET

ANGLER'S  
BATTERY

ACTION CAMERA  
HOLDER

## 製品特徴

### 釣り人待望の電動リール用軽量バッテリー

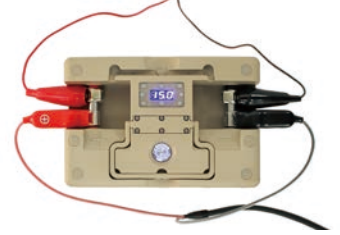

品質にこだわり国内で製造した安心の製品。舟釣りの電動リール用に最適な防水・軽量で大容量のリチウムイオンバッテリー。軽いので持ち運びにストレスが無くリールを2個接続が可能。自動車と同じ出力設計なのでポータブル電源では動かせない自動車用冷凍庫など12V以上必要な機器が使用でき、釣り以外にもレジャーや災害時にも活躍します。

## 製品仕様

|  |                               |  |                         |
|--|-------------------------------|--|-------------------------|
|  |                               | 付属品  |                         |
|  |                               |  |                         |
| 品名   | Angler's Battery (アングラズバッテリー) | 品名   | AB-20 専用充電器             |
| 品番   | AB-20                         | 品番   | OP-20                   |
| 充電電源   | AC100~240V 50/60Hz 1.5A       | 充電電源   | AC100~240V 50/60Hz 1.5A |
| 充電器出力  | DC16.8V 3A 60VA (専用充電器)       | 充電器出力  | DC16.8V 3A 60VA         |
| 製品サイズ  | W186×H129×L190mm              |  |                         |
| 製品重量   | 2780g                         |  |                         |
| 定格   | 14.8V 19Ah 281.2Wh            |  |                         |
| 防水規格   | IP67                          |  |                         |
| 材質   | ナイロン6+ガラス10%・ポリカーボネイト・SUS304  |  |                         |
| 製品保証   | 初期不良のみ                        |  |                         |

- 必ずバッテリーは充電してからご使用ください。
- 電源スイッチを押すと電圧表示パネルに電圧が表示されます。13Vまで下がったら使用を止めて必ず充電してください。
- 使用可能な温度は0~40℃です。
- 10℃以下で使用した場合は本来の性能が発揮できません。
- 直射日光の当たる場所や炎天下の車内など高温になる場所で保管や放置、使用はしないでください。

|   |                  |
|---|------------------|
|  |                  |
| パッケージサイズ  | W200×L140×H235mm |
| ケースサイズ  | W410×L295×H250mm |
| ケース入数   | 4台               |

**AIR GRINDER**

**RECHARGEABLE  
POLISHER**

**TOOL POTIONS**

**AWATER COOLING  
JACKET**

**ANGLERS  
BATTERY**

**ACTION CAMERA  
HOLDER**

# ***ACTION CAMERA HOLDER***

## ***AA-01***



## 製品特徴

水中で回転しにくい独自の設計



安定した角度で撮影が可能。

ストレート・天秤で撮影可能



カメラの角度が90度変えられる。

## 製品仕様

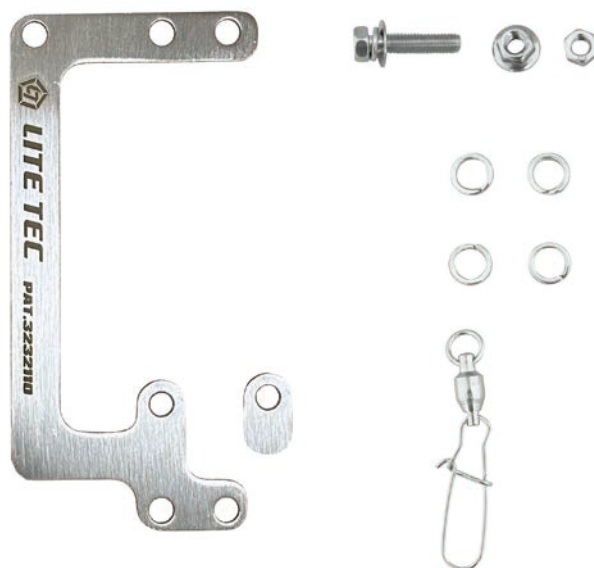

|     |  |
|-----|--|
| 品名  | アクションカメラホルダー                           |
| 品番  | AA-01                                  |
| サイズ | W43×L3×H126.5mm                        |
| 重量  | 65g                                    |
| 材質  | ステンレス                                  |
| 付属品 | 本体・ボルト・フランジ付ナット・ナット・スプリットリング・スナップ付スイベル |



|          |                 |
|----------|-----------------|
| パッケージサイズ | W100×L10×H250mm |
| ケースサイズ   | W180×L125×H90mm |
| ケース入数    | 15個             |

# 株式会社 長輝 LITE TEC

〒599-8266 大阪府堺市中区毛穴町 77-1

TEL 072-274-2501 FAX 072-274-2505

E-mail:m.h@litetec.co.jp

<http://www.litetec.co.jp>

